



MIKROVLNNÁ TROUBA (ŽIVNOSTI)

Návod k obsluze s pokyny pro přípravu pokrmů

CM 1089A

Mějte prosím na zřeteli, že záruka firmy Samsung nekryje servisní nároky za vysvětlení k provozu přístroje, odstranění neodborné instalace nebo provádění normálního čištění či údržby přístroje.

Tato příručka je vytisknutá ze 100 % na recyklovaném papíru.

Děkujeme vám, že jste se rozhodli pro nákup tohoto výrobku firmy Samsung. Pokud si přejete rozsáhlejší servis, registrujte svůj přístroj pod:

www.samsung.com/register

K TOMUTO NÁVODU K OBSLUZE

Získali jste mikrovlnnou troubu firmy SAMSUNG. Návod k obsluze obsahuje užitečné informace k používání nové mikrovlnné trouby:

- bezpečnostní pokyny
- vhodné příslušenství a varné nádoby
- užitečné pokyny pro přípravu pokrmů
- další informace

PŘEHLED POUŽITÝCH SYMBOLŮ A ZNAKŮ V NÁVODU K OBSLUZE















VÝSTRAHA

Nebezpečné, resp. nejisté praktiky, které mohou vést k **těžkým poraněním nebo k usmrcení.**



POZOR

Nebezpečné, resp. nejisté praktiky, které mohou vést k **lehkým poraněním nebo k věcným škodám.**

 Výstraha; nebezpečí požáru	 Výstraha; horký povrch
 Výstraha; elektrický proud	 Výstraha; výbušný materiál
 NEPROVÁDĚT	 NEDOTÝKAT SE.
 NEDEMONTOVAT.	 Sledujte tyto instrukce velmi pozorně.
 Vytáhněte síťovou zástrčku ze zásuvky.	 Abyste zamezili možnosti poranění elektrickým proudem zajistěte, aby byl přístroj dokonale uzemněný v souladu s platnými normami a předpisy.
 Požádejte servisní službu o pomoc.	 Upozornění
 Důležitá informace	

DŮLEŽITÉ BEZPEČNOSTNÍ POKYNY

PROČTĚTE SI POZORNĚ NÁSLEDUJÍCÍ UPOZORNĚNÍ A PEČLIVĚ JE ULOŽTE TAK, ABYSTE JE POZDĚJI MOHLI OPĚT RYCHLE ZNOVU VYHLEDAT.

Postarejte se o to, aby byly tyto bezpečnostní pokyny kdykoliv pečlivě dodržovány.

Před uvedením přístroje do provozu zajistěte, aby byly následující instrukce respektovány.



VÝSTRAHA (jen mikrovlnná funkce)



VÝSTRAHA: Jestliže jsou poškozená dvířka mikrovlnné trouby nebo závěsy dveří, nesmí se přístroj používat dříve, než bude opraven odborným oprávněným personálem.



VÝSTRAHA: Práce při činnosti na údržbě nebo při opravách, při kterých musí být odstraněn ochranný kryt proti mikrovlnnému záření, smí provádět výhradně odborný oprávněný personál.



VÝSTRAHA: Tekutiny a jiné potraviny se nesmějí ohřívat ve vzduchotěsně zavřených nádobách, neboť ty by mohly během ohřevu vybuchnout.



VÝSTRAHA: Tento přístroj mohou obsluhovat děti od 8 let věku a osoby se sníženými tělesnými, smyslovými nebo duševními schopnostmi nebo s nedostatkem zkušeností a vědomostí jen tehdy, když jsou pod stálým dohledem nebo když získaly instrukce k bezpečné manipulaci s přístrojem a rozumí proto ohrožení, jež je s touto manipulací spojené. Děti nesmějí používat tento přístroj ke svým hrám. Přístroj smí čistit a udržovat kromě uživatele jen děti starší než 8 let, a to pod stálým dohledem zkušené osoby.



Používejte při ohřevu jen příslušenství k vaření, které je vhodné pro použití ve vnitřním prostoru mikrovlnné trouby.



Jestliže ohříváte potraviny v plastových nebo v papírových nádobách, nenechávejte mikrovlnnou troubu bez dozoru, neboť vzniká nebezpečí, že nádoba vzplane.



Mikrovlnná trouba je určena pro ohřívání pokrmů a nápojů. Sušení potravin nebo oděvů a ohřívání zahřívacích polštářků, domácí obuvi, hub, vlhkých hadrů atd. může mít za následek poranění, vznícení nebo ohrožení požárem.



Jestliže se v přístroji vyvíjí kouř, ponechte dveře mikrovlnné trouby zavřené a přístroj vypněte, resp. přerušte přívod elektrického proudu k troubě.



VÝSTRAHA: Při ohřívání nápojů v mikrovlnné troubě může dojít k jejich zpožděnému varu a s tím spojenému případnému rozstříku tekutiny. Nádobu je proto nutné odebírat z trouby velmi opatrně.



VÝSTRAHA: Dětská výživa v lahvích a sklenicích musí být před kmením dobře promíchána, resp. protřepána, a musí být provedena kontrola snášenlivosti teploty pokrmu pro dítě, aby se tak zamezilo spáleninám.



Nikdy nevařte vejce ve skořápce a nikdy neohřívajte vejce ve skořápce uvařená natvrdo. V těchto případech mohou vejce vybuchnout, a to i tehdy, když bylo ohřívání v mikrovlnné troubě skončeno.



Mikrovlnná trouba se musí pravidelně čistit a je nutno z ní odstraňovat případné zbytky pokrmů.



Jestliže se neudrží mikrovlnná trouba v čistém stavu, může se poškodit její povrch. To se za určitých okolností projevuje nepříznivě na funkčních součástech mikrovlnné trouby a způsobuje ohrožení.



Přístroj není určený pro instalaci v silničních vozidlech, obytných přívěsech a podobných vozech a není vhodný pro používání ve venkovním prostředí.



Tento přístroj není určený k obsluze osobami (rovněž dětmi) se sníženými tělesnými, smyslovými nebo duševními schopnostmi, případně s nedostatkem odpovídajících zkušeností a vědomostí. Od tohoto pravidla je možno se odchýlit jen tehdy, když jsou tyto osoby pod stálým dozorem nebo dostaly instrukce pro správnou obsluhu přístroje osobou, která je zodpovědná za jejich bezpečnost.



Na děti je nutno stále dohlížet, aby si nemohly s přístrojem hrát.



Jestliže je poškozený síťový přívodní kabel přístroje, musí jej výrobce nebo pracovníci servisní služby, případně příslušně kvalifikovaný odborný pracovník vyměnit, aby se tak vyloučilo případné ohrožení obsluhy.



VÝSTRAHA: Tekutiny a jiné potraviny se nesmějí ohřívat ve vzduchotěsně zavřených nádobách, neboť ty by mohly během ohřevu vybuchnout.



Přístroj se nesmí umývat proudem tekoucí vody.



Tento přístroj musí být instalovaný ve správně vyrovnané poloze a ve vhodné výšce, aby byly prostor pro vaření a ovládací část lehce přístupné.



Před prvním uvedením přístroje do provozu byste měli po dobu 10 minut nechat ohřívat v přístroji malé množství vody.



Jestliže vyvíjí přístroj neobvyklé zvuky, požární zápach nebo kouř, odpojte ihned přívod elektrického proudu a obraťte se na svoje nejbližší servisní středisko



Mikrovlnná trouba musí být instalovaná tak, aby se nacházela v dosahu jejího přívodního kabelu napájecí zásuvka.



Mikrovlnná trouba je určená pro instalaci na pracovní desce a nesmí být umístěná uvnitř skříně.



VÝSTRAHA (jen funkce mikrovlnné trouby) - volitelně



VÝSTRAHA: Když se mikrovlnná trouba používá v kombinovaném režimu, vznikají vysoké teploty. Proto smí děti obsluhovat přístroj jen za dohledu dospělé osoby.



Přístroj se v průběhu provozu zahřívá. Je nutno dávat pozor, abyste se nedotkli během manipulace topných prvků, jež jsou umístěny ve vnitřní části přístroje.



VÝSTRAHA: Přístupné součásti trouby se mohou během provozu ohřívat. Proto dbejte na to, aby se k troubě v této době nepřibližovaly děti.



K čištění trouby se nesmí používat parní čističky.



VÝSTRAHA: Před výměnou žárovky zajistěte, aby byl přístroj vypnutý, neboť v jiném případě hrozí nebezpečí poranění elektrickým proudem.



VÝSTRAHA: Přístroj a jeho přístupné části se mohou v průběhu provozu ohřát na velmi vysokou teplotu.

Je nutno dávat pozor, abyste se nedotkli během manipulace topných prvků, jež jsou umístěny ve vnitřní části přístroje. Děti mladší než 8 let by se neměly k mikrovlnné troubě přibližovat, pokud nejsou pod stálým dohledem dospělé osoby.



Tento přístroj mohou obsluhovat děti od 8 let věku a osoby se sníženými tělesnými, smyslovými nebo duševními schopnostmi nebo s nedostatkem zkušeností a vědomostí jen tehdy, když jsou pod stálým dohledem nebo když získaly instrukce k bezpečné manipulaci s přístrojem, a rozumí proto ohrožení, jež je s touto manipulací spojené. Děti nesmějí používat tento přístroj ke svým hrám. Děti smí přístroj čistit nebo udržovat jen za stálého dohledu.



K čištění skleněné vložky dvírek mikrovlnné trouby nepoužívejte v žádném případě abrazivní čisticí prostředky, ostré předměty nebo kovové škrabky. Mohli byste povrch skla poškrábat a tím usnadnit jeho rozbití.



Jestliže je přístroj v provozu, mohou být jeho plochy, na které můžete dosáhnout, velmi horké.



Dvíčka přístroje nebo vnější plochy se mohou v průběhu provozu zahřívat na velmi vysokou teplotu.



Udržujte přístroj a jeho přívodní kabel mimo dosah dětí, jež jsou mladší než 8 let.



Domácí spotřebiče se nesmí obsluhovat s externím časovým spínačem nebo se samostatnou dálkovou obsluhou.

Tato mikrovlnná trouba je přístroj ISM skupiny 2 třída B.

Definice skupiny 2 zahrnuje všechny přístroje ISM, ve kterých vzniká, případně se používá vysokofrekvenční energie ve formě elektromagnetického záření pro zpracování materiálů, pro elektrojiskrové a elektrické svařovací přístroje.

Přístroje třídy B jsou určeny k použití v obytných oblastech a v zařízeních, která jsou přímo připojená k napájení nízkým napětím, s nímž se zásobují obytné budovy.

INSTALACE MIKROVLNNÉ TROUBY

Postavte přístroj na rovnou a vodorovnou plochu ve výšce 85 cm.
Tato plocha musí být dostatečně pevná, aby mohla bezpečně unést hmotnost přístroje.

1. Při instalování mikrovlnné trouby dbejte na její dostatečné větrání. Za troubou a na jejích stranách by měla být mezera velikosti nejméně 10 cm, kromě toho se musí dodržet odstup nad přístrojem nejméně 20 cm.

Text v obrázku:

10 cm Abstand nach hinten = 10 cm odstup dozadu

20 cm Abstand nach oben = 20 cm odstup nahoru

10 cm Seitenabstand = 10 cm odstup z boků

85 cm über dem Boden = 85 cm nad podlahou

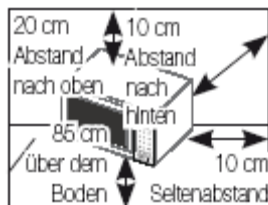

2. Odeberte z vnitřní části mikrovlnné trouby veškerý balící materiál.

3. Nasadte do trouby otočný kruh a otočný talíř.

Přesvědčte se, zda se otočný talíř může bez problémů otáčet. (Jen modely s otočným talířem)

4. Mikrovlnná trouba musí být instalovaná tak, aby se nacházela v dosahu jejího přívodního kabelu napájecí zásuvka.



Jestliže je poškozený síťový přívodní kabel přístroje, musí jej výrobce nebo pracovníci servisní služby, případně příslušně kvalifikovaný odborný pracovník vyměnit, aby se tak vyloučilo případné ohrožení obsluhy.

Abyste zajistili svoji vlastní bezpečnost, zasuňte síťovou zástrčku jen do správné a dokonale uzemněné zásuvky pro střídavý proud.



Neinstalujte mikrovlnnou troubu v horkém nebo vlhkém prostředí, např. v blízkosti obvyklého sporáku nebo topného tělesa. Musejí být dodrženy parametry napájecího elektrického proudu. Při použití prodlužovacího kabelu musí tento kabel odpovídat požadavkům, které splňuje síťový přívodní kabel, dodávaný jako součást mikrovlnné trouby. Před prvním použitím mikrovlnné trouby vyčistěte její vnitřní prostor a těsnění dveří s použitím vlhké utěrky.

ČIŠTĚNÍ MIKROVLNNÉ TROUBY

Dále uvedené části mikrovlnné trouby by se měly v pravidelných časových intervalech čistit, aby se na nich nenahromadily tukové stříkance a zbytky potravin.

- Vnitřní a vnější povrchy
 - Dvířka trouby a jejich těsnění
 - Otočný talíř a otočný kruh
- (Jen modely s otočným talířem)



Dbejte stále na to, aby byla těsnění dvířek **STÁLE** čistá a aby se dvířka trouby správně zavírala.



Jestliže se neudrží mikrovlnná trouba v čistém stavu, může se poškodit její povrch. To se za určitých okolností projevuje nepříznivě na funkčních součástech mikrovlnné trouby a způsobuje ohrožení.

1. Vyčistěte vnější plochy trouby měkkou utěrkou a s použitím teplé mýdlové vody. Potom části za vlhka otřete a následně vše osušte.
2. Odstraňte stříkance nebo skvrny na vnitřních plochách trouby utěrkou a mýdlovou vodou. Potom části za vlhka otřete a následně vše osušte.
3. K uvolnění zaschlých zbytků potravin a pro odstranění pachů postavte do trouby šálek zředěné citrónové šťávy, a zahřejte šťávu po dobu deseti minut při nastaveném maximálním výkonu.
4. V případě potřeby umyjte otočný talíř v automatické myčce nádobí.



NIKDY nestříkejte vodu do větracích výřezů přístroje. **NIKDY** nepoužívejte k čištění prostředky na drhnutí nebo chemická rozpouštědla. V průběhu čištění těsnění dvířek buďte obzvláště opatrní, abyste zamezili následujícímu:

- nesmí zůstat nahromaděné částičky nečistoty
- nesmí být zamezeno správnému zavírání dvířek přístroje



Vyčistěte vnitřní ohřívací prostor mikrovlnné trouby bezprostředně po každém použití s neagresivním čistícím prostředkem. Nechte však troubu před čištěním vychladnout, abyste předešli případnému poranění.

Při čištění horní části varného prostoru trouby se doporučuje otočit instalovaný topný prvek o 45° směrem dolů, aby mohl být rovněž vyčištěný (model se sklopným topným prvkem).

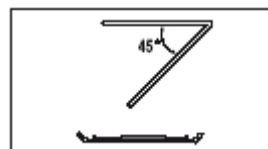

SKLADOVÁNÍ A OPRAVY MIKROVLNNÉ TROUBY

Při skladování a údržbě vaší mikrovlnné trouby by měla být dodržena některá jednoduchá preventivní opatření.

Přístroj se nesmí používat, když:

- jsou poškozené závěsy dvířek,
- když je zastaralé a křehké těsnění dvířek,
- když je skříň deformovaná nebo zprohýbaná.

Mikrovlnnou troubu smí opravovat výhradně příslušný kvalifikovaný odborník.



NIKDY neodstraňujte skříň mikrovlnné trouby.

Pokud se projevují na mikrovlnné troubě závady a je nutno provést údržbu nebo jestliže si nejste jisti, že je provoz zcela bezpečný:

- vytáhněte přívodní síťovou zástrčku ze zásuvky a
- spojte se s nejbližší servisní dílnou.



Jestliže byste si nepřáli dočasně mikrovlnnou troubu používat, uložte ji na suchém, bezprašném místě.

Důvod: Prach a vlhkost se mohou negativně projevit na spotřebních součástech přístroje.



Z bezpečnostních důvodů nesmí uživatel sám vyměňovat vadnou žárovku. obraťte se v tomto případě na nejbližší autorizované servisní centrum, a nechte si vyměnit žárovku kvalifikovaným odborným personálem.



VÝSTRAHA



Přístroj smí upravovat nebo opravovat jen kvalifikovaný odborný personál.



Tekutiny nebo jiné potraviny neohřívejte ve vzduchotěsně uzavřených nádobách.



K zajištění vaší vlastní bezpečnosti nesmíte používat vysokotlakové vodní nebo parní čističe.



Neinstalujte tento přístroj ani na nerovném podkladu, ani v blízkosti topných těles nebo hořlavých materiálů, na vlhkém, olejem nebo prachem znečištěném místě, na stanovišti, které je vystavené přímému slunečnímu záření nebo působení vody nebo ze kterého by mohl případně vystupovat plyn.



Tento přístroj musí být správným způsobem uzemněn v souladu s místně a národně platnými předpisy a normami.



S použitím suché utěrky odstraňujte ze síťové zástrčky a z kontaktů pravidelně všechny cizí částičky, jako prach nebo vodu.



Netahejte za síťový přívodní kabel, nenalomte jej a nestavte na kabel těžké předměty.



V případě, že by v prostoru unikal plyn (např. propan, zemní plyn), ihned místnost vyvětrejte, aniž byste se dotýkali síťové zástrčky.



Nedotýkejte se síťové přívodní zástrčky nikdy mokřýma rukama.



Nevypínejte přístroj během práce vytahováním síťové zástrčky z přívodní zásuvky.



Nesahejte do přístroje prsty nebo do něj nevkládejte cizí předměty nebo materiály. Když vnikne do přístroje cizí materiál, jako např. voda, ihned vytáhněte síťovou zástrčku z přívodní zásuvky a obraťte se na vaše místní servisní středisko.

- Nepůsobte na přístroj nadměrným tlakem a s jakýmkoliv násilím.
- Nestavte přístroj nad rozbitnými objekty, jako např. nad umývadly nebo skleněnými předměty.
- Pro čištění přístroje nepoužívejte nikdy čisticí benzin, ředidla, alkohol, parní nebo vysokotlaké čističe.
- Zajistěte, aby odpovídaly síťové napětí, frekvence a hodnota proudu údajům, jež jsou uvedené v technických datech přístroje.
- Síťovou zástrčku zasunujte pevně do přívodní zásuvky. Nikdy nepoužívejte vícenásobné zástrčky, prodlužovací kabely nebo proudové transformátory.
- Nepokládejte přívodní síťový kabel přes ostré kovové hrany, mezi objekty nebo za přístrojem.
- Nepoužívejte nikdy poškozenou síťovou zástrčku, resp. přívodní síťový kabel a uvolněné zásuvky. Když jsou síťový kabel, resp. zástrčka poškozené, obraťte se neprodleně na svoje nejbližší servisní středisko.
- Nikdy nestříkejte nebo nelijte vodu přímo na mikrovlnnou troubu.
- Nepokládejte předměty ani na přístroj nebo do přístroje, ani na jeho dvířka.
- Na povrch přístroje nestříkejte těkavý materiál, jako např. insekticidy.
- Neukládejte v přístroji hořlavý materiál. Buďte obzvláště opatrní při ohřívání pokrmů nebo nápojů, jež obsahují alkohol, neboť alkoholové páry by se mohly dostat do styku s horkými částmi přístroje.
- Při otevírání nebo zavírání dveří přístroje dávejte pozor na děti, jež jsou v blízkosti přístroje, neboť ty by mohly běžet proti dveřím přístroje nebo sevřít vaše prsty.
- VÝSTRAHA:** Při ohřívání nápojů v mikrovlnné troubě může dojít k jejich zpožděnému varu a s tím spojenému případnému rozstříku tekutiny. Dodržujte proto z tohoto důvodu po vypnutí mikrovlnné trouby **VŽDY** dobu klidu v trvání nejméně 20 sekund, aby se mohla teplota vyrovnat. Během ohřívání promíchejte v případě potřeby zpracovávané potraviny, avšak **VŽDY** je promíchejte po ohřátí.
Pokud byste se opařili, dodržujte následující pokyny pro PRVNÍ POMOC:
 - Držte opažené části těla nejméně po dobu 10 minut pod studenou vodou.
 - Zakryjte ránu čistým, suchým obvazem.
 - Nenanášejte na ránu žádné krémy, oleje nebo roztoky.



POZOR



Používejte při ohřevu jen takové příslušenství k vaření, které je vhodné pro použití ve vnitřním prostoru mikrovlnné trouby. Nepoužívejte žádné kovové nádoby, jídelní příbory se zlatým nebo stříbrným okrajem, špízy, vidličky atd.

Z papírových nebo plastových sáčků odstraňte drátěné svorky.

Důvod: Může dojít k tvoření elektrických jisker, čímž se může mikrovlnná trouba za určitých okolností značně poškodit.



Nepoužívejte mikrovlnnou troubu k sušení novin, časopisů nebo částí oděvů.



Při menším množství potravin zadávejte kratší doby vaření, abyste tak zamezili jejich přehřátí a spálení.



Síťový přívodní kabel a síťová zástrčka nesmí přijít do styku s vodou a síťový kabel se nesmí přibližovat do styku s horkými plochami.



Nikdy nevařte vejce ve skořápce a nikdy neohřívajte vejce ve skořápce uvařená natvrdo. V těchto případech mohou vejce vybuchnout, a to i tehdy, když bylo ohřívání v mikrovlnné troubě skončeno. Neohřívajte také vzduchotěsné nebo vakuové uzavřené láhve, zavařovací sklenice, nádoby a dále ořechy ve skořápce, rajská jablka atd.



Nezakrývejte větrací výřezy přístroje hadry nebo papírem. Mohou se zapálit, neboť z přístroje uniká během provozu horký vzduch. Kromě toho se může přístroj vlivem přehřátí automaticky sám vypnout, dokud dostatečně opět nevychladne.



Aby se zamezilo nežádoucím spáleninám, používejte VŽDY vhodné ochranné rukavice pro vaření, když odebíráte nádobu z mikrovlnné trouby.



Po uplynutí poloviny nebo celé doby vaření tekutiny promíchejte, a nechte je po dobu nejméně 20 sekund stát v troubě, abyste zamezili překypění.



Při otevírání trouby stůjte od ní vzdáleni na délku paže, abyste předešli opaření párou nebo horkým vzduchem, případně z vnitřního prostoru přístroje unikajícím.



Mikrovlnnou troubu nezapínejte, jestliže je prázdná. Mikrovlnná trouba se automaticky z bezpečnostních důvodů vypne po uplynutí 30 minut. Doporučujeme postavit do mikrovlnné trouby stále sklenici vody, aby se mikrovlnny absorbovaly v případě, že se přístroj neúmyslně zapne.



Při instalaci přístroje pečlivě dodržte vzdálenosti, jež jsou uvedené v této příručce (viz odstavec "Instalace mikrovlnné trouby").



Postupujte velmi opatrně, pokud připojujete další elektrické přístroje do zásuvek v blízkosti mikrovlnné trouby.

BEZPEČNOSTNÍ POKYNY K ZAMEZENÍ KONTAKTŮ S MIKROVLNNÝM ZÁŘENÍM (JEN MIKROVLNNÁ FUNKCE)

Nedodržení následujících bezpečnostních pokynů může vést případně k tomu, že budete vystaveni škodlivému mikrovlnnému záření.

(a) Za žádných okolností se nesmíte pokusit uvést mikrovlnnou troubu do provozu při jejich otevřených dveřích, provádět svévolné změny na bezpečnostním zařízení (nebo na uzávěrech dveří), případně vkládat předměty do otvorů pro bezpečnostní zajištění trouby.

(b) Zajistěte, aby se nenacházely žádné předměty mezi přední stranou přístroje a jeho dvířky. Těsnící plochy dvířek přístroje nesmí být znečištěné zbytky pokrmů nebo zbytky čistících prostředků. Postarejte se o to, aby byla dvířka mikrovlnné trouby a odpovídající těsnící plochy stále čisté, když je po použití trouby nejprve otřete vlhkou a potom suchou, měkkou utěrkou.

(c) Pokud by byla mikrovlnná trouba poškozena, nesmí se znovu uvést do provozu dříve, než bude opravena odborným personálem servisní služby pro mikrovlnné trouby. Je obzvláště důležité, aby se dvířka mikrovlnné trouby správně zavírala a nebyly poškozené následující součásti:

- (1) Dvířka (pokřivená)
- (2) Závěsy dvířek (nesmí být poškozené nebo uvolněné)
- (3) Zajištění dvířek a těsnící plochy

(d) Opravu mikrovlnné trouby smí provádět výhradně příslušné vyškolený odborný personál servisní služby pro mikrovlnné trouby.

Firma Samsung vyžaduje náhradu za výměnu části příslušenství nebo odstranění kosmetických chyb, pokud byly způsobeny škody na přístroji nebo na jeho částech, případně byly ztraceny zaviněním zákazníka. K dílům, jež se týkají tohoto ustanovení, patří:

(a) Dvířka přístroje, rukojeti, vnější kryty nebo skříň, které jsou poškozené, poškrábané nebo prasklé

(b) Rozbité nebo chybějící otočné talíře, vodící kruhy, otočné vložky nebo mřížkové rošty

- Používejte přístroj jen k účelům, jež jsou popisované v tomto návodu k obsluze. Výstrahy a důležité bezpečnostní pokyny nepokrývají všechny myslitelné okolnosti a situace. Při instalaci, údržbě a používání svého přístroje respektujte a nepouštějte ze zřetele zdravé lidské uvažování, opatrnost a potřebnou péči.

- Vzhledem k tomu, že následující pokyny k provozu platí pro různé modely přístroje, mohou se vlastnosti vaší mikrovlnné trouby lehce rozlišovat od pokynů, uvedených v této příručce, a může se stát, že se neshodují se všemi výstražnými předpisy. Při vzniklých otázkách nebo problémech se obraťte na svoje nejbližší servisní středisko nebo si zjistěte pomoc a informace online pod www.samsung.com.

- Tento přístroj byl vyvinutý k ohřívání potravin.

Přístroj je vhodný výhradně pro použití v soukromých domácnostech. Nezahřívajte v troubě žádné textilie nebo zrna naplněné polštáře, které by mohly způsobit spáleniny a požáry. Výrobce neručí za škody, které by vznikly nesprávným, chybným nebo neodborným použitím zařízení.

- Jestliže se neudrží mikrovlnná trouba v čistém stavu, může se poškodit její povrch. To se za určitých okolností projevuje nepříznivě na funkčních součástech mikrovlnné trouby a způsobuje ohrožení.



SPRÁVNÁ LIKVIDACE STARÝCH VYSLOUŽILÝCH PŘÍSTROJŮ (ELEKTRICKÝ ŠROT)

(Platí pro státy se systémy třídění odpadů)

Označení na výrobku, částech příslušenství, resp. na příslušné dokumentaci udává, že se nesmí produkt a součásti jeho příslušenství (např. nabíjecí přístroj, sluchátka, USB-kabel) po uplynutí jejich životnosti likvidovat společně s normálním domovním odpadem. Zlikvidujte tento přístroj a součásti jeho příslušenství prosím odděleně od jiných odpadků, aby nebylo ohrožováno životní prostředí, resp. zdraví lidí nekontrolovaným odstraňováním odpadů. Pomozte společně likvidovat starý přístroj a součásti jeho příslušenství odborně, aby bylo podporováno trvalé opětovné využití materiálových zdrojů.

Soukromí uživatelé se obrátí na prodejce, u kterého byl produkt zakoupený nebo kontaktují příslušné úřady, aby tak získali informace, kde by mohli starý přístroj, resp. součásti jeho příslušenství předat k jejich ekologicky vhodné likvidaci.









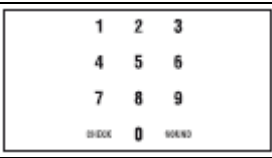

Průmysloví uživatelé se obrátí na své dodavatele a budou postupovat podle podmínek své prodejní smlouvy. Tento výrobek a elektronické součásti příslušenství se nesmí likvidovat společně s jiným normálním odpadem.

OBSAH

Krátká informace.....	15
Přístroj.....	16
Ovládací panel.....	17
Kontrola správné funkce.....	18
Ohřívání / vaření.....	19
Použití tlačítek Start a +30s.....	20
Použití tlačítka Stop/Přerušit.....	21
Nastavení dob vaření a stupňů výkonu.....	22
Stupně výkonu.....	23
Použití rozmrazovací automatiky.....	24
Programovací funkce.....	25
Použití kontrolního tlačítka.....	26
Resetování tlačítka provedení programu.....	27
Nastavení signálního zvuku.....	28
Použití tlačítka pro dvojitě množství.....	29
Informace k používanému nádobí.....	30
Informace k přípravě pokrmů.....	31
Postup při případně vzniklých problémech.....	32
Technická data.....	30

KRÁTKÁ INFORMACE

Vaření a ohřev potravin.

<p>1. Vložte potravinu do přístroje. Zvolte v případě potřeby několikerým stisknutím tlačítka pro stupeň výkonu  požadovaný stupeň výkonu.</p>	
<p>2. Pomocí číslicových tlačítek zadejte požadovanou dobu vaření (max.: 30 min.)</p>	
<p>3. Stiskněte tlačítko Start  Výsledek Potravina se bude upravovat. Po uplynutí doby vaření se ozve čtyřikrát signální zvuk.</p>	
<p>Rozmrazování potravin.</p>	
<p>1. Vložte zmraženou potravinu do přístroje. Stiskněte tlačítko pro Rozmrazování </p>	
<p>2. Pomocí číslicových tlačítek zadejte požadovanou dobu vaření (max.: 30 min.)</p>	
<p>Stiskněte tlačítko Start  Výsledek: Potravina se bude upravovat. Po uplynutí doby vaření se ozve čtyřikrát signální zvuk.</p>	

Nastavení doby vaření.

Nevyjímejte potravinu z mikrovlnné trouby.

Stiskněte pro vždy 30 sekund další doby vaření jednou tlačítko „+30s“.



PŘÍSTROJ

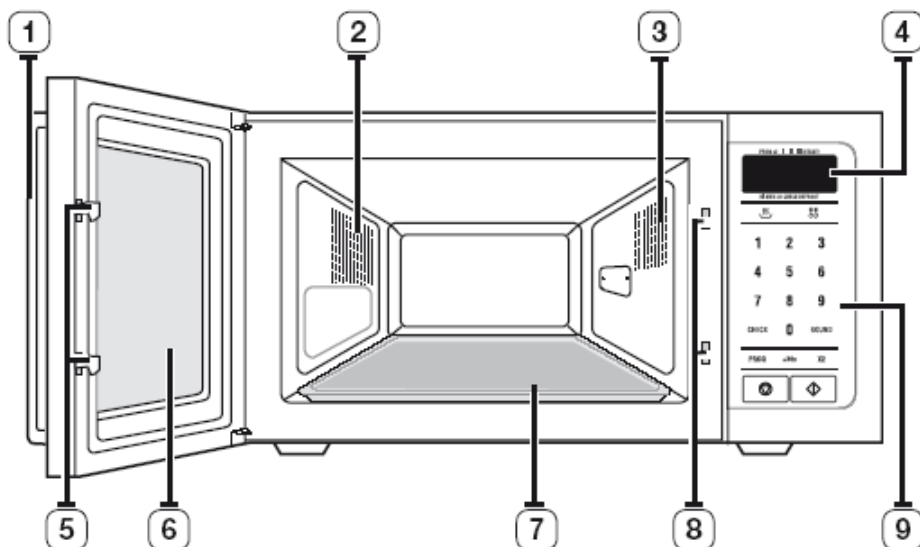

1. RUKOJEŤ
2. VĚTRACÍ VÝŘEZY
3. SVÍTIDLO PŘÍSTROJE
4. DISPLEJ
5. UZÁVĚŘ DVÍŘEK
6. DVÍŘKA PŘÍSTROJE
7. KERAMICKÁ DESKA
8. OTVORY PRO BEZPEČNOSTNÍ ZAJIŠTĚNÍ
9. OVLÁDACÍ PANEL

OVLÁDACÍ PANEL

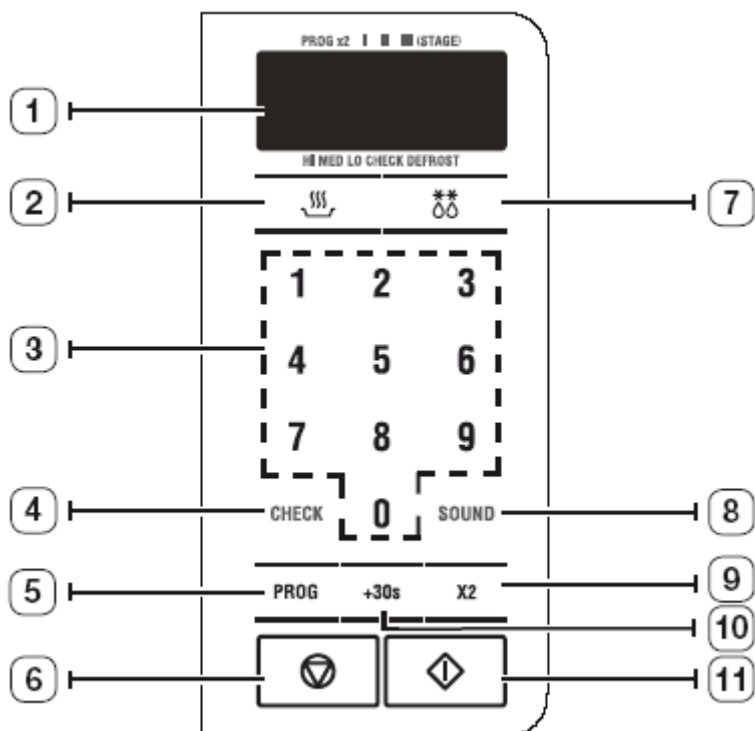

1. DISPLEJ
2. STUPEŇ VÝKONU
3. ČÍSLICOVÁ TLAČÍTKA
4. KONTROLA
5. TLAČÍTKO VOLBY PROGRAMU
6. STOP/PŘERUŠIT
7. ROZMRAZOVÁNÍ
8. SIGNÁLNÍ ZVUK
9. DVOJITÉ MNOŽSTVÍ
10. +30s
11. START

KONTROLA SPRÁVNÉ FUNKCE

S pomocí následujícího jednoduchého postupu můžete kdykoliv přezkoušet, zda mikrovlnná trouba správně funguje. Postavte nejprve na keramickou desku misku s vodou. Potom zavřete dveře přístroje.

1. Nastavte v případě potřeby několikerým stisknutím tlačítka pro stupeň výkonu  požadovaný **stupeň výkonu**.



2. Pomocí **číslicových tlačítek** zadejte požadovanou dobu vaření (max.: 30 min.). Stiskněte tlačítko **Start** .



Výsledek: Voda se v přístroji 4, resp. 5 minut ohřívá. Potom by se měla vařit.



Přístroj musí být zapnutý do k tomu vhodné přírodní zásuvky. V přístroji se musí nacházet keramická deska. Jestliže použijete nižší stupeň výkonu, trvá déle, než se voda vaří.



Automatická funkce úspory energie

Když přístroj nastavíte nebo dočasně zastavíte a nečiníte žádná další zadání, bude aktuální funkce po uplynutí 10 minut přerušena a displej se vypne. Vnitřní osvětlení se při otevřených dveřích přístroje po 5 minutách vypne.

OHŘÍVÁNÍ / VAŘENÍ

V následujícím textu najdete pokyny k ohřívání nebo vaření potravin. Dříve, než necháte přístroj bez dozoru, zkontrolujte **VŽDY** provedená nastavení. Postavte nejprve potravinu do středu keramické desky. Potom zavřete dveře přístroje.

1. Nastavte v případě potřeby několikerým stisknutím tlačítka pro **stupeň výkonu**  požadovaný stupeň výkonu.



2. Pomocí **číslicových tlačítek** zadejte požadovanou dobu vaření (max.: 30 min.)

Výsledek: Zapne se osvětlení přístroje.



Mikrovlnnou troubu nikdy **nezapínejte**, jestliže je prázdná.

POUŽITÍ TLAČÍTEK START A +30s

S tímto tlačítkem můžete pohodlně ohřát potravinu v krocích po 30 sekundách na vysokém stupni výkonu.

1. Stiskněte pro vždy 30 sekund doby vaření jednou tlačítko **+30s (+30s)**. Stiskněte tlačítko **Start (XXX)**.
Příklad: Stiskněte pro dobu vaření jednu minutu dvakrát tlačítko **+30s (+30s)**. Na displeji se zobrazí čas.

Stiskněte tlačítko **Start** .



2. Stiskněte k prodloužení doby vaření vždy o 30 sekund jednou tlačítko **+30s (+30s)**.



POUŽITÍ TLAČÍTKA STOP/PŘERUŠIT

Tlačítkem **Stop/Přerušit**  můžete zrušit provedená zadání. Kromě toho můžete s použitím tohoto tlačítka přerušit postup vaření ke zkontrolování potraviny.

1. K přerušení postupu vaření stiskněte jednou tlačítko **Stop/Přerušit** .



2. Pro pokračování postupu vaření stiskněte tlačítko **Start** .



Pro opravu chybných zadání stiskněte jednou tlačítko **Stop/Přerušit**  a zadejte požadovaná nastavení znovu.





Pokud byste si přáli provedená nastavení zrušit v průběhu postupu vaření, stiskněte tlačítko **Stop/Přerušit**  dvakrát.

NASTAVENÍ DOB VAŘENÍ A STUPŇŮ VÝKONU

VAŘENÍ V JEDNOM KROKU

Postup vaření můžete kdykoliv přerušit, abyste mohli upravovaný pokrm zkontrolovat.





1. K volbě **stupně výkonu** stiskněte tlačítko pro stupeň výkonu . Zvolte případně několikerým stisknutím tlačítka pro **stupeň výkonu**  některý ze stupňů výkonu „HI (vysoký)“, „MED (střední)“ nebo „LO (nízký)“.

2. S použitím **číslicových tlačítek** zadejte požadovanou dobu vaření. Můžete nastavit dobu vaření mezi jednou sekundou a 30 minutami. Při době vaření delší než jedna minuta zadejte také sekundy. Pokud byste chtěli například nastavit dobu vaření 10 minut, musíte zadat **1, 0, 0, 0**.



3. Pro spuštění postupu vaření stiskněte tlačítko **Start** (XXX).





 Maximálně přípustná doba vaření je 30 minut. Při překročení doby 30 minut se zobrazí na displeji hlášení „E3“. V tomto případě stiskněte tlačítko **Stop/Přerušit**  a opakujte kroky.

VAŘENÍ VE VÍCE KROCÍCH

Postup vaření můžete kdykoliv přerušit, abyste mohli upravovaný pokrm zkontrolovat.



1. K volbě stupně výkonu stiskněte tlačítko pro **stupeň výkonu** . Zvolte případně některým stisknutím tlačítka pro **stupeň výkonu**  některý ze **stupňů výkonu** „HI (vysoký)“, „MED (střední)“ nebo „LO (nízký)“.

2. S použitím **číslicových tlačítek** zadejte požadovanou dobu vaření. Můžete nastavit dobu vaření mezi jednou sekundou a 30 minutami. Při době vaření delší než jedna minuta zadejte také sekundy. Pokud byste chtěli například nastavit dobu vaření 10 minut, musíte zadat **1, 0, 0, 0**.

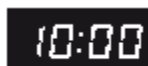

3. Zopakujte kroky 1 a 2 pro vaření ve dvou a třech krocích.

4. Pro spuštění postupu vaření stiskněte tlačítko **Start** 



STUPNĚ VÝKONU

Je možnost volby mezi dále uvedenými stupni výkonu.

Stupeň výkonu	Procentuální hodnota	Výstupní výkon
HI (VYSOKÝ)	100 %	1050 W
MED (STŘEDNÍ)	70 %	735 W
LO (NÍZKÝ)	50 %	525 W
ROZMRAZOVÁNÍ (XXX)	30 %	315 W



Jestliže zvolíte některý vyšší stupeň výkonu, musíte příslušně snížit dobu vaření.



Jestliže zvolíte některý nižší stupeň výkonu, musíte příslušně prodloužit dobu vaření.



Maximálně přípustná doba vaření je 30 minut. Při překročení doby 30 minut se zobrazí na displeji hlášení „E3“. V tomto případě stiskněte tlačítko **Stop/Přerušit** (⏏) a opakujte kroky.



POUŽITÍ ROZMRAZOVACÍ AUTOMATIKY

Doba rozmrazování a stupeň výkonu se nastavují automaticky. Potřebujete jen zvolit program a hmotnost.



Používejte výhradně nádobí, které je vhodné pro mikrovlny.

Postavte nejprve rozmrazovanou potravinu do středu keramické desky a zavřete dveře mikrovlnné trouby.

1. Stiskněte tlačítko pro **Rozmrazování** (**)



2. S použitím **číslicových tlačítek** zadejte požadovanou dobu rozmrazování. Můžete nastavit dobu vaření mezi jednou sekundou a 30 minutami.



3. Stiskněte tlačítko **Start** (▶)



Maximálně přípustná doba vaření je 30 minut. Při překročení doby 30 minut se zobrazí na displeji hlášení „E3“. V tomto případě stiskněte tlačítko **Stop/Přerušit** (XXX) a opakujte kroky.



PROGRAMOVACÍ FUNKCE

VAŘENÍ V JEDNOM KROKU

1. Stisknutím tlačítka volby pro **program (PROG)** se přístroj převede do programového režimu. Indikace bude vymazána.



2. Zadejte s použitím **číslicových tlačítek** některé číslo programu mezi 1 a 20.



3. K volbě stupně výkonu stiskněte potom tlačítko pro **stupeň výkonu**



Zvolte případně několikerým stisknutím tlačítka pro **stupeň výkonu**



některý ze stupňů výkonu „HI (vysoký)“, „MED (střední)“ nebo „LO (nízký)“.



4. S použitím **číslicových tlačítek** zadejte požadovanou dobu vaření. Můžete nastavit dobu vaření mezi jednou sekundou a 30 minutami. Při dobách vaření delších než jedna minuta zadejte také sekundy. Příklad: Pokud byste chtěli například nastavit dobu vaření 10 minut, musíte zadat **1, 0, 0, 0**.



5. Pro uložení naprogramovaných nastavení stiskněte tlačítko volby pro **program (PROG)**. Na displeji se zobrazí „0“.



Maximálně přípustná doba vaření je 30 minut. Při překročení doby 30 minut se zobrazí na displeji hlášení „E3“. V tomto případě stiskněte tlačítko **Stop/Přerušit** (⏏) a opakujte kroky.



VAŘENÍ VE VÍCE KROCÍCH

1. Stisknutím tlačítka volby pro **program** (XXX) se přístroj převede do programového režimu. Indikace bude vymazána.



2. Zadejte s použitím **číslicových tlačítek** některé číslo programu mezi 1 a 20.



3. K volbě stupně výkonu stiskněte potom tlačítko pro **stupeň výkonu** . Zvolte případně několikerym stisknutím tlačítka pro **stupeň výkonu**



některý ze stupňů výkonu „HI (vysoký)“, „MED (střední)“ nebo „LO (nízký)“.



4. S použitím **číslicových tlačítek** zadejte požadovanou dobu vaření. Můžete nastavit dobu vaření mezi jednou sekundou a 30 minutami. Při dobách vaření delších než jedna minuta zadejte také sekundy. Příklad: Pokud byste chtěli například nastavit dobu vaření 10 minut, musíte zadat **1, 0, 0, 0**.



5. Pro uložení programů se dvěma, resp. se třemi kroky zopakujte kroky 3 a 4.



6. Pro uložení naprogramovaných nastavení stiskněte tlačítko volby pro **program** (PROG). Na displeji se zobrazí „0“.



Maximálně přípustná doba vaření je 30 minut. Při překročení doby 30 minut se zobrazí na displeji hlášení „E3“. V tomto případě stiskněte tlačítko **Stop/Přerušit**  a opakujte kroky.



POUŽITÍ PROGRAMOVACÍCH FUNKCÍ

Zadejte s použitím **číslicových tlačítek** některé číslo programu mezi 1 a 20 (viz odstavec „Programovací funkce“). Stiskněte tlačítko **Start** (◊).



Jestliže zvolíte program s více kroky vaření, který zahrnuje rozmrazovací krok, bude tento krok provedený jako první.



Pokud byste si přáli uložený program vyměnit, obnovte jednoduše programovací funkci.

POUŽITÍ KONTROLNÍHO TLAČÍTKA

Potvrzení dob vaření a stupňů výkonu v příslušném programu.

1. Přerušete všechny postupy stisknutím tlačítka **Stop/Přerušit** (◊). Přejděte stisknutím tlačítka pro **Kontrolu** (CHECK) do kontrolního režimu.



2. Zadejte s použitím **číslicových tlačítek** některé číslo programu mezi 1 a 20. Příklad: Předpokládejme, že jste pro volbu programu 5 zadali „5“. Pro tento program je nastavený stupeň výkonu „HI (vysoký)“ pro vaření v jednom kroku a doba vaření 6 minut a 30 sekund. V tomto případě se zobrazí nejprve „5“. Potom přejde indikace k



3. Po uplynutí 1 sekundy se indikace automaticky zruší. Pokud byste si přáli zkontrolovat nastavení dalších programů, zadejte jednoduše odpovídající číslo programu.



4. Pro opuštění kontrolního režimu stiskněte tlačítko **Stop/Přerušit** (◊).



Indikace počítadla provedení programu.

1. Přerušete všechny postupy stisknutím tlačítka **Stop/Přerušit** . Přejděte stisknutím tlačítka „Check (Kontrola)“ do kontrolního režimu.

CHECK



2. Stiskněte tlačítko **Start** , a zadejte potom **číslicovými tlačítky** číslo programu mezi 1 a 20. Zobrazí se počet provedení zvoleného programu. Počítadlo provedení zobrazuje v desítkových jednotkách.

Příklad: Když byl program 5 provedený již 100 krát, objeví na displeji "10".



1	2	3
4	5	6
7	8	9
CHECK	0	SOUND



Vzhledem k tomu, že se indikuje v desítkových jednotkách, jsou zobrazené hodnoty jen přibližnými údaji. Zobrazený počet se zvyšuje vždy po 10 provedeních programu.



Když činí například počet provedení 90 – 99, zobrazí se „9“. Při stém provedení se změní indikace z „9“ na „10“. Počítadlo provedení funkce může evidovat maximálně 99990 provedení programu. Při překročení tohoto počtu se počítadlo automaticky vymaže a začne s počítáním opět u „0“.

3. Po uplynutí 1 sekundy se indikace automaticky zruší. Pokud byste si přáli zkontrolovat nastavení dalších programů, zadejte jednoduše odpovídající číslo programu.

1	2	3
4	5	6
7	8	9
CHECK	0	SOUND

4. Pro opuštění kontrolního režimu stiskněte tlačítko **Stop/Přerušit** .



RESETOVÁNÍ POČÍTADLA PROVEDENÍ PROGRAMU

1. Přerušte všechny postupy stisknutím tlačítka **Stop/Přerušit** (⏏). Na displeji se zobrazí „0“.



2. Zatímco stisknete tlačítko pro **rozmrazování** (**), držte číslkové tlačítko „0“ stisknuté, Resetování bude potvrzeno jedním signálním zvukem. Když vymažete pomocí tlačítka Stop / Přerušit (⏏) v indikaci všechny číslice, objeví se dole na displeji zobrazená „0“.



3. Pro opuštění režimu k resetování stiskněte tlačítko **Stop/Přerušit** (⏏).



NASTAVENÍ SIGNÁLNÍHO ZVUKU

1. Pro nastavení hlasitosti signálního zvuku stiskněte tlačítko **SOUND (signální zvuk)**. Standardním nastavením pro hlasitost signálního zvuku je „LO (malá)“. Když stisknete tlačítko **SOUND (signální zvuk)** opakovaně, přejde nastavování hlasitosti do následujícího pořadí: „MED (střední)“, „HI (vysoká)“, „OFF (vyp)“, „LO (nízká)“.



2. Pro opuštění režimu k **signálního zvuku** stiskněte tlačítko **Start** (⬠). Na displeji se zobrazí „0“.



Indikace	Signální zvuk
HI	hlasitý
MED	střední
LO	tichý
Prázdná indikace	Vypnuto

POUŽITÍ TLAČÍTKA PRO DVOJITÉ MNOŽSTVÍ

1. Stiskněte tlačítko **Dvojité množství** (X2).

A rectangular button with the text "X2" inside.

2. Zadejte s použitím **číslicových tlačítek** některé číslo programu mezi 1 a 20.
Příklad: Předpokládejme, že jste pro volbu **programu 5** zadali „5“. Pro tento program je nastavený stupeň výkonu „HI (vysoký)“ pro vaření v jednom kroku a doba vaření 6 minut a 30 sekund.

A dark rectangular button with the number "5" in white.A keypad with numbers 1-9, 0, and a "CHECK" button. The numbers are arranged in a 3x3 grid. Below the grid, the text "CHECK 0" is visible.

3. Pro **program** bude potom nastavená doba vaření zdvojnásobena (v tomto případě na 13 minut).

$$(6,30 \times 2 = 13)$$

A digital display showing "13:00".

Maximálně přípustná doba vaření je 30 minut. Jestliže překročí zdvojnásobená doba vaření maximálně přípustnou dobu vaření, objeví se na displeji "E3". V tomto případě stiskněte tlačítko **Stop / Přerušit** (⏏).

A digital display showing "E3".

INFORMACE K POUŽÍVANÉMU NÁDOBÍ

Aby bylo možno potraviny v mikrovlnné troubě připravovat, musejí mít mikrovlny možnost pronikat potravinou, aniž by přitom byly použitým nádobím odráženy nebo absorbovány. Proto musí být použité nádoby velmi pečlivě vybrané. Jestliže je nádobí označené jako vhodné pro mikrovlny, můžete je bez jakýchkoliv pochybností k vaření používat. V následujícím seznamu budou popsány a uvedeny všechny druhy nádobí, zda a jak je lze v mikrovlnné troubě použít.

Nádobí	Vhodnost pro mikrovlny	Komentář
Hliníková fólie	✓ X	Hliníkovou fólii je možno používat v menších množstvích, a to pro ochranu určitých částí potraviny před přehřátím. Jestliže se nachází hliníková fólie příliš těsně u vnitřních stěn mikrovlnné trouby nebo se použije příliš velké množství této fólie, může docházet k tvoření elektrických oblouků.
Porcelán a kameninové zboží	✓	Porcelán, hrnčířské zboží, kamenina s glazurou a jemný porcelán jsou zpravidla vhodné, pokud na nich nejsou žádné kovové ozdoby.
Nádobí z plastů pro jednorázové použití Nádobí z lepenky	✓	Některé zmrazené pokrmy se dodávají v tomto obalu.
Obaly pro rychlé občerstvení - Polystyrénové kelímky a nádoby - Papírové sáčky nebo papír - Recyklovaný papír nebo kovové ozdoby	✓ ✓ ✓	Vhodné pro ohřívání potravin. Přehřátím se může polystyrén roztavit. Obal může začít hořet. Může docházet k tvorbě jisker.
Skleněné nádoby - Kombinované varné a servírovací nádoby - Jemné skleněné nádoby - Zavařovací sklenice	✓ ✓ ✓	Je možno používat, pokud na něm nejsou žádné kovové ozdoby. Může se používat k ohřívání pokrmů nebo nápojů. Tenké sklo může při rychlém ohřátí prasknout nebo se rozbít. Je nutno odebrat víčko. Vhodné jen pro ohřívání

Nádobí	Vhodnost pro mikrovlny	Komentář
Kov - Nádobí - Uzavírací dráty pro zmražené sáčky	X X	Může docházet k tvorbě jisker nebo ohně.
Papír - Talíře, pohárky, ubrousky a kuchyňský papír - Recyklovaný papír	✓ X	Při krátké době zahřívání a k ohřevu. Rovněž k absorbování nadměrné vlhkosti. Může docházet k tvorbě jisker.
Plasty - Nádobý - Fólie k zachování čerstvosti - Sáčky na zmražené potraviny	✓ ✓ ✓X	Především termoplastické materiály odolné proti horku. Jiné plasty se případně deformují nebo zbarvují při vysokých teplotách. Nepoužívejte žádné melaminové nádoby. Může se použít k zachování potraviny ve vlhkém stavu. Neměly by se dotýkat potraviny. Opatrně fólii odebírejte, neboť uniká horká vodní pára. Pouze jsou-li odolné proti varu nebo horku. Neměly by být vzduchotěsné. Případně napíchejte s použitím vidličky.
Voskovaný papír nebo papír na svačiny	✓	Může se použít k zachování potraviny ve vlhkém stavu a k zamezení stříkanců.

- ✓ : Doporučené
✓X : S opatrností
X : Není bezpečné

INFORMACE K PŘÍPRAVĚ POKRMŮ

Ohřívání hlavních jídel

Výkonové stupně a doby vaření, uvedené v této tabulce, používejte jako směrné hodnoty pro ohřívání.

Potravina	Velikost porce (g)	Postup	Výkon	Doba vaření (v min.)	Doba odpočinku (v min.)
Pokrm na talíři (chlazený)	350	Pokrm, sestávající ze 2 a 3 chlazených součástí, dejte na porcelánový talíř. Ohřívejte v zakrytém stavu.	STŘEDNÍ	6 ½ - 7	3
Kuře s curry a rýže (chlazené)	300	Pokrm, sestávající ze 2 chlazených součástí (např. rýže a curry), dejte na keramický talíř. Ohřívejte v zakrytém stavu.	STŘEDNÍ	4½ - 5½	3
Těstoviny s omáčkou (chlazené)	350	Těstoviny (např. špagety nebo vaječné nudle) dejte na hluboký keramický talíř. Ohřívejte v zakrytém stavu. Během ohřívacího postupu zamíchejte.	VYSOKÝ	4 - 5	3
Plněné těstoviny s omáčkou (chlazené)	350	Plněné těstoviny (např. ravioli, tortellini) dejte na hluboký porcelánový talíř. Ohřívejte v zakrytém stavu. Během vaření několikrát promíchejte.	STŘEDNÍ	4½ - 5½	3
Lasagne (mražené)	400	Chlazené lasagne (předvařený výrobek) uložte podle šířky do středu talíře. Ohřívejte v zakrytém stavu.	VYSOKÝ	4½ - 5½	3
Brambory s bešamelem (chlazené)	400	Chlazenou omáčku s brambory (předvařený výrobek) uložte podle šířky do středu talíře. Ohřívejte v zakrytém stavu.	STŘEDNÍ	5 ½ - 6 ½	3
Pečené brambory (hotově připravené a chlazené)	500 (2 x 250)	Při použití fólie ji propíchejte a dejte brambory na plochý keramický talíř.	VYSOKÝ	5 - 6	2 - 3

Ohřívání polévek všech druhů

Výkonové stupně a doby vaření, uvedené v této tabulce, používejte jako směrné hodnoty pro ohřívání.

Potravina	Velikost porce (g)	Postup	Výkon	Doba vaření (v min.)	Doba odpočinku (v min.)
Polévka (chlazená)	250	Naplňte do hlubokého keramického talíře. Ohřívejte v zakrytém stavu. Během ohřívacího postupu zamíchejte.	VYSOKÝ	3 – 3 1/2	2 - 3
Hustá polévka (chlazená)	250 500	Naplňte do hlubokého keramického talíře nebo misky. Ohřívejte v zakrytém stavu. Během ohřívacího postupu zamíchejte.	STŘEDNÍ	4 – 4 1/2 5 1/2 - 6	2 - 3
Fazolová polévka (konzerva)	350	Naplňte do hlubokého keramického talíře nebo misky. Ohřívejte v zakrytém stavu. Během ohřívacího postupu zamíchejte.	STŘEDNÍ	3 1/2 - 4	2 - 3
Polévka (mražená)	1000	Naplňte do skleněné formy s víkem odolné proti horku. Ohřívejte v zakrytém stavu. Během ohřívacího postupu zamíchejte.	VYSOKÝ	20 - 22	2 - 3

Snídaně

Výkonové stupně a doby vaření, uvedené v této tabulce, používejte jako směrné hodnoty pro ohřívání.

Potravina	Velikost porce	Postup	Výkon	Doba vaření (v min.)	Doba odpočinku (v min.)
Šunka (chlazená)	2 plátky (20 g)	Položte plátky šunky na kuchyňském papíru dejte na plochý keramický talíř.	VYSOKÝ	cca 1 1/2	1
Míchaná vejce	2 vejce	Vejce rozbijte, osolte a přidejte 2 polévkové lžíce mléka. Naplňte do hlubokého keramického talíře. Během vaření několikrát promíchejte.	NÍZKÝ	cca 2 1/2	1
Vařené fazole (konzerva)	250 g	Dejte fazole do hlubokého porcelánového talíře. Ohřívejte v zakrytém stavu. Během ohřívacího postupu zamíchejte.	STŘEDNÍ	2 1/2 - 3 1/2	1 - 2

Ohřívání sneků

Výkonové stupně a doby vaření, uvedené v této tabulce, používejte jako směrné hodnoty pro ohřívání.

Potravina	Velikost porce	Postup	Výkon	Doba vaření (v min.)	Doba odpočinku (v min.)
Cheeseburger (chlazený)	150 g (1 kus)	Položte burger na kuchyňském papíru na keramickou desku.	VYSOKÝ	1 – 1 ½	2 - 3
Cheeseburger (mražený)	150 g (1 kus)	Položte burger na kuchyňském papíru na keramickou desku.	NÍZKÝ	3 – 3 ½	2 - 3
Párek v rohlíku (chlazený)	125 g (1 kus)	Položte párek v rohlíku na kuchyňském papíru na keramickou desku	STŘEDNÍ	1 ½	2 - 3
Pizza plátky (chlazené)	100 g	Položte kus pizzy na kuchyňském papíru na keramickou desku	nízký	1 ½ - 2	1 - 2
Plněné wrapy s masem a zeleninou (chlazené)	200 g	Chlazený wrap položte na kuchyňském papíru na keramickou desku.	STŘEDNÍ	2 – 2 ½	1 - 2
Quiche / koláče (chlazené)	150 g	Položte quiche na kuchyňském papíru na keramickou desku.	STŘEDNÍ	2 – 2 ½	2 - 3
Croissanty	60 g (2 kusy)	Položte croissanty na kuchyňském papíru na keramickou desku. Servírujte croissanty v teplém stavu.	STŘEDNÍ	½ - 1	-

Rozmrazování a příprava dezertů

Výkonové stupně a doby vaření, uvedené v této tabulce, používejte jako směrné hodnoty pro ohřívání.

Potravina	Velikost porce	Postup	Výkon	Doba vaření (v min.)	Doba odpočinku (v min.)
Jahody s omáčkou	250 g	Zmražené jahody dejte do ohnivzdorné skleněné misky s víkem. Ohřívejte v zakrytém stavu. Během doby odpočinku jednou promíchejte.	STŘEDNÍ	6 – 6 ½	2 - 3
Mražené kynuté knedlíky	300 g (2 kusy)	Zmražené kynuté knedlíky (předvařené) vložte vedle sebe do ohnivzdorné skleněné mísy s víkem. Na povrchu navlhčete studenou vodou. Ohřívejte zakryté.	STŘEDNÍ	4 ½ - 5	2 - 3

Rozmrazování chleba a pečiva

Výkonové stupně a doby vaření, uvedené v této tabulce, používejte jako směrné hodnoty pro ohřívání.

Potravina	Velikost porce	Postup	Výkon	Doba vaření (v min.)	Doba odpočinku (v min.)
Bagety	150 g (1 kus)	Uložte bagetu na kuchyňském papíru do mikrovlnné trouby.	ROZMRAZOVÁNÍ	cca ½	3 - 5
Žemle	50 g (4 kusy)	Uložte žemli na kuchyňském papíru do mikrovlnné trouby.	ROZMRAZOVÁNÍ	cca 3	3 - 5
Ovocný koláč	120 g (1 kus)	Položte kus koláče na keramický talíř.	ROZMRAZOVÁNÍ	3 – 3 ½	5 - 10
Šlehačková rolka	100 g (1 kus)	Položte kus koláče na keramický talíř. Postavte talíř do středu otočného talíře. Nechte šlehačku zcela rozpustit.	ROZMRAZOVÁNÍ	cca 1	10 - 20

POSTUP PŘI PŘÍPADNÉ VZNIKLÝCH PROBLÉMECH

Jestliže se projeví některý z dále uvedených problémů, pokuste se jej vyřešit podle uvedených návrhů.

To je normální.

- Kondenzovaná voda ve varném prostoru přístroje.
- Proudění vzduchu na dvířkách přístroje a na skříni.
- Světlené odrazy na dvířkách přístroje a na skříni.
- Unikání páry na dvířkách přístroje nebo větracích výřezech.

Při stisknutí tlačítka „Start“ se přístroj neuvede do provozu.

- Jsou dvířka přístroje zcela uzavřená?

Potraviny se neohřívají.

- Nastavili jste správně časovač?
- Jsou dvířka přístroje zcela uzavřená?
- Není elektrický proudový okruh přetížený, takže se spálila pojistka nebo vypnul bezpečnostní jistič?

Příliš mnoho nebo příliš málo ohřátá potravina.

- Byla nastavená vhodná doba vaření pro tento druh potraviny?
- Byl nastavený odpovídající stupeň výkonu?

Mikrovlnná trouba ruší rádiové nebo televizní přístroje.

- Při provozu trouby může docházet k lehkým poruchám rádiového a televizního příjmu. To je normální. Neinstalujte přístroj v blízkosti rádiových nebo televizních přístrojů a antén, aby byl tento efekt snížen.

Nefunguje osvětlení mikrovlnné trouby.

- Z bezpečnostních důvodů nesmí uživatel sám vyměňovat vadnou žárovku. obraťte se v tomto případě na nejbližší autorizované servisní centrum, a nechte si vyměnit žárovku kvalifikovaným odborným personálem.

Ve varném prostoru trouby se tvoří jiskry a praskot (tvorba elektrických oblouků)

- Nepoužili jste nádobí s kovovými okraji?
- Nezapomněli jste vidličku nebo jiný kovový předmět ve varném prostoru přístroje?
- Nenachází se hliníková fólie příliš blízko k vnějším stěnám přístroje?

XXX Při otevření dveří přístroje se spustí automaticky ventilátor na dobu 5 minut. Když vložíte potravinu do trouby nebo ji z ní odeberete, žárovka a ventilátor se při otevření dveří ihned automaticky spustí. Toto automatické spuštění ventilátoru je žádoucí. Příchod servisní služby je proto zbytečný. Ventilátor se při zavření dveří přístroje po uplynutí 5 minut automaticky vypne.

XXX V případě, že nemůžete vzniklý problém vyřešit s pomocí uvedených informací, obraťte se prosím na pracovníky servisního střediska.

Připravte si prosím následující informace:

- Číslo modelu a sériové číslo přístroje (tyto hodnoty najdete normálně na zadní straně přístroje)
- Informace k záruce přístroje
- Jasné popsání vzniklého problému

Potom se obraťte na svého místního prodejce nebo přímo na servisní službu firmy SAMSUNG.

TECHNICKÁ DATA

Firma SAMSUNG se stále stará o optimalizování svých výrobků.

Z tohoto důvodu si vyhrazuje firma Samsung změny na designu a v návodech pro obsluhu.

Model	CM1089A
Vstupní napětí a frekvence	230 V~, 50 Hz
Příkon Mikrovlnná trouba	1600 W, 7 A
Výstupní výkon	230 V: 1050 W (IEC - 705) (4 výkonové stupně včetně rozmrazování)
Provozní frekvence	2450 MHz
Chladicí postup	Chladicí ventilátor s motorem
Rozměry (š x v x h) Skříň Ohřívací prostor	517 x 297 x 412 mm 336 x 225 x 349 mm
Kapacita	26 litrů
Hmotnost Netto Brutto	17,5 kg 19,0 kg

POZNÁMKY